



蓝鸥中央净水设备说明书

适用于所有RO反渗透机型



感谢您购买蓝鸥净水设备，在使用前请先阅读此说明书，阅后请收藏，以备日后查阅。
图片仅供参考，产品以实物为准。

本说明书适用型号类型

型号	LOSRO-250-S	LOSRO-500-S	LOSRO-1000-S	LOSRO-2000-S
净水流量	0.25m ³ /h	0.5m ³ /h	1.0m ³ /h	2.0m ³ /h
额定总净水量	1000m ³	2000m ³	4000m ³	8000m ³
额定电压/频率	~380V/50Hz			
额定总功率	2.2kW	2.2kW	2.8kW	4.5kW
设备尺寸mm (长*宽*高)	1040*780*1870	1800*800*1650	2100*800*1920	2400*800*1920
设备重量 (净重)	约150Kg	约300Kg	约350Kg	约500Kg
进水压力	0.1-0.4MPa			
RO 膜工作压力	0.6-1.0MPa			
进水水质要求	市政自来水			
卫生许可 批准文号	粤卫水字【2019】-05-第 S0406 号			

注：以上参数为标准机型，定制此设备参数会做适应性调整。

LOSRO-3000-S (净水流量3.0m³/h)、LOSRO-5000-S (净水流量5.0m³/h)、LOSRO-10000-S (净水流量10.0m³/h) 等3吨以上RO反渗透型号同样适用本说明书。
(3吨以上的设备属于定制机型，设备尺寸是根据实际场地而定制的，故此处不做标注)

目 录

一、安全注意事项.....	01
二、产品设备参数.....	02
三、主要部件示意图解.....	05
四、安装调试.....	07
五、设备运行.....	07
六、用户设置.....	08
(一) 操作界面用户设置.....	08
(二) 自动控制阀时间设置.....	14
七、滤芯滤料日常维护操作指引.....	15
(一) 再生盐添加.....	15
1. LOSRO-250-S再生盐添加.....	15
2. LOSRO-500-S、LOSRO-1000-S、LOSRO-2000-S 再生盐添加.....	18
(二) 精密滤芯更换.....	20
1. LOSRO-250-S 精密滤芯更换.....	20
2. LOSRO-500-S、LOSRO-1000-S、LOSRO-2000-S 精密滤芯更换.....	24
(三) UV 灯管更换.....	29
1. LOSRO-250-S UV 灯管更换.....	29
2. LOSRO-500-S、LOSRO-1000-S、LOSRO-2000-S UV 灯管更换.....	29
八、异常情况自检.....	32
九、设备异常应急处理操作说明.....	33
十、清洁保养.....	36
十一、维修服务保障.....	36
附 (一) 水处理工艺流程图.....	37
附 (二) 滤芯滤料更换参考周期表.....	37
附 (三) 电气接线图.....	38

一、安全注意事项

为保证设备使用安全，避免对您造成伤害和财产损失，使用前请您务必认真阅读本说明书，必须严格遵守以下安全事项，不遵守安全警告而错误使用时可能导致事故发生。

- 1) 设备的电源线接入点必须配置独立的电箱与用电负荷匹配的漏电保护开关；
- 2) 设备进水管必须安装球阀，并保证良好的使用效果；
- 3) 设备必须水平放置，并按本说明书提示使用螺丝对机座固定；
- 4) 不可用水直接冲洗设备，对设备各部件进行检查、清洁、保养时必须关闭电源，并且应避免水进入各电器件及电缆线内；
- 5) 如发现设备在使用过程中有漏水现象，必须关闭电源并及时维修；
- 6) 设备程序、各阀门闭合程度在安装调试时均已完成初始设置，不可随意调整；
- 7) 发生故障时必须由我司人员或经我司培训过的人员进行排除，如有疑问，请拨打我司全国服务热线：400-9936-036；
- 8) 若长时间不使用本设备，请将水箱水排空，关闭自来水和电源。再次使用时，第一次水箱满水后请排空；
- 9) 停水或管道维修时，请切断自来水和电源；恢复供水时，请打开机器附近水龙头排净泥沙后，再将设备通电、通水，否则大量泥沙可能造成滤芯堵塞；
- 10) 温度在零度及以下时必须停止使用本设备，由于水在结冰过程体积膨胀，会直接导致本设备所有的管路、滤瓶、膜壳等开裂，从而发生漏水、滤芯滤料损坏。

二、产品设备参数

本设备用于对市政自来水进行过滤净化，出水水质符合中华人民共和国卫生部《生活饮用水水质处理器卫生安全功能评价规范-反渗透处理装置》（2001）的要求。

型号	LOSRO-250-S	LOSRO-500-S	LOSRO-1000-S	LOSRO-2000-S
净水流量	250L/h	0.5m³/h	1.0m³/h	2.0m³/h
额定总净水量	1000m³	2000m³	4000m³	8000m³
额定电压/频率	~380V/50Hz			
额定总功率	2.2kW	2.2kW	2.8kW	4.5kW
操作方式	触摸图标化+实时在线监控			
净水方式	四级预处理+RO+UV（六级过滤）			
设备尺寸 mm (长*宽*高)	1040*780*1870 (不含呼吸器)	1800*800*1650	2100*800*1920	2400*800*1920
304不锈钢无菌水箱	300L (内置)	500Lφ700*1950	1000Lφ1000*2200	2000Lφ1200*2600
盐箱 (mm)	φ240*480 (内置)	400*400*700	400*400*1000	400*400*1000
设备重量 (净重)	约150Kg	约300Kg	约350Kg	约500Kg
工作状态重量	540Kg	1240Kg	2100Kg	3400Kg
进水压力	0.1-0.4MPa			
RO 膜工作压力	0.6-1.0MPa			
进水水质要求	市政自来水			
卫生许可 批准文号	粤卫水字【2019】-05-第 S0406 号			

注：以上参数为标准机型，定制机型设备参数会做适应性调整，此处不标注。

(1) 进、排水管径:

型号	LOSRO-250-S	LOSRO-500-S	LOSRO-1000-S	LOSRO-2000-S
进水管	DN25	DN32	DN40	DN40
纯水供水管	DN25	DN40	DN40	DN40
软水供水管	DN25 (选配)	DN32 (选配)	DN32 (选配)	/
回水管	/	DN20 (选配)	DN20 (选配)	DN20 (选配)
排水管	DN50	DN50 (2路)	DN50 (2路)	DN50 (2路)

注:

- 1) 回水管尺寸依据实际用水情况确定。
- 2) DN20(G3/4", 称 6 分管); DN25(G1", 称 1 寸管)

(2) 产水能力参数

型号		LOSRO-250-S	LOSRO-500-S	LOSRO-1000-S	LOSRO-2000-S
只产纯净水流量		250L/h	500L/h	1000L/h	2000L/h
同时产净水 、软水	纯净水流量	250L/h	500L/h	1000L/h	需定制
	软水流量	≤500L/h	≤500L/h	≤800L/h	
只产软水流量		1000L/h	1000L/h	2000L/h	3000L/h
备注: 产水功能分三种方式: “产纯净水” “同时产纯净水 + 软水”、“产软水”。 系统根据实际需求自动切换。					

(3) 电器接线要求:

设备电源处要配置漏电保护开关, 具体规格如下:

	LOSRO-250-S	LOSRO-500-S	LOSRO-1000-S	LOSRO-2000-S
漏电保护开关 380V/50Hz	32A/3P+N			
电源线横截面积	1.5mm ² 或以上		2.5mm ² 或以上	

(4) 使用环境要求: (建议室内安装)

环境参数				使用环境条件	运输环境条件	贮存环境条件
项目	参数	单位				
气候 条件	温度	低温	°C	+5 (不可结冰)	-20	-20
		高温	°C	+45	+70	+70
	湿度	低相对湿度	%	5	/	5
		高相对湿度	%	95	/	95
		凝露	有/无	无	/	无

三、主要部件示意图解

(一) .LOSRO-250-S 图解

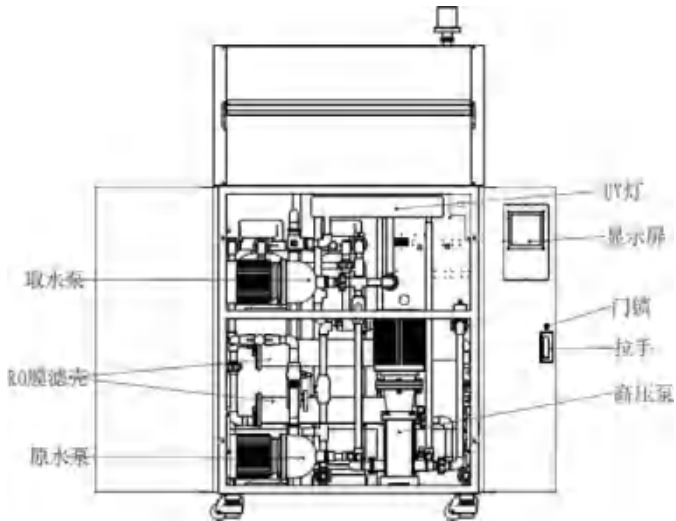
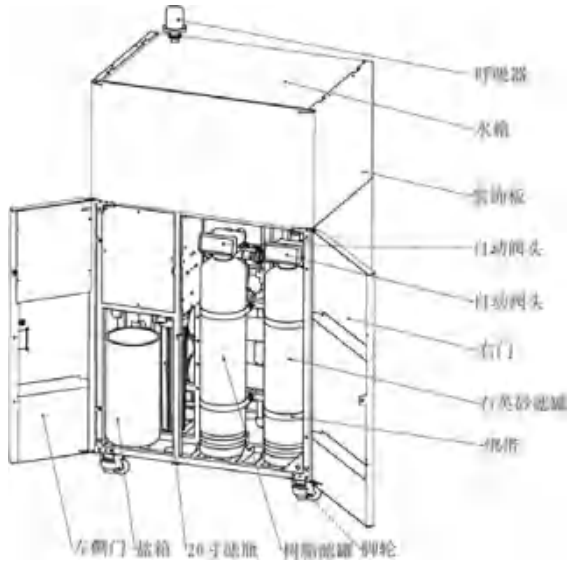

(二) LOSRO-500-S、LOSRO-1000-S、LOSRO-2000-S图解

(LOSRO-500-S、LOSRO-1000-S、LOSRO-2000-S三个型号的图解相同，此处以 LOSRO-500-S 图解为例)

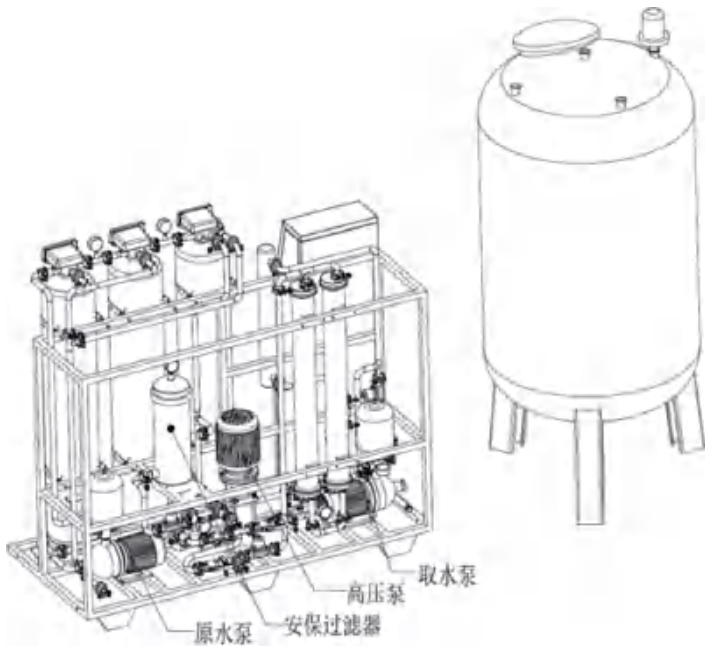
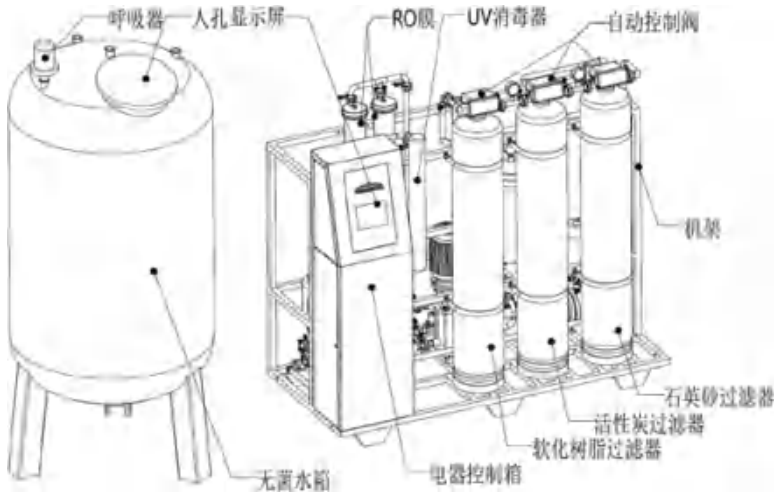

四、安装调试

1) 设备安装:

设备必须安装在水平硬质地面上; LOSRO-250-S 设备需要单位面积承重在 600kg/m² 以上; LOSRO-500-S、LOSRO-1000-S、LOSRO-2000-S 设备需要地面总承重在 4T 以上, 单位面积承重在1.5T/m² 以上;

为保证设备使用安全、后期设备维护排水需要, 设备预处理、RO 反渗透部件下方需预留网格盖板式地漏;

设备安装区域必须安装合适的照明光源。

2) 接通水管:

分别按接通自来水进水口、浓水出水口、回水进水口、纯净水出水口、软化水出水口(选装)。

3) 接通电源:

设备出厂已接通所有内部电器件, 用户需从电源漏电保护开关处引出一根三相五芯线接到设备电源接线座上, 其余调试程序由我司人员完成。

五、设备运行

本设备全程自动运行, 调试完成后, 闭合外部电箱漏电开关, 接通电源即可自动运行。

本设备具有多种水质数据监测, 此数据仅做参考, 不可将此数据作为凭证用作其他用途, 准确数据以专业机构检测为准。

六、用户设置

(一) 操作界面

为方便用户操作，本设备操作界面设计有用户设置页面。

系统首页界面：



系统主页界面：



1、系统水质指标界面：



系统TDS指标界面（TOC、NTU、COD、EC界面相同），此界面展示对应水质指标当日（仅制水时检测纯净水指标）数据：



2、系统滤芯滤料界面：



滤芯滤料再生盐界面（石英砂、活性炭、软化树脂、精密滤芯、RO膜、UV展示界面相同），此页面展示滤芯滤料使用寿命数据：

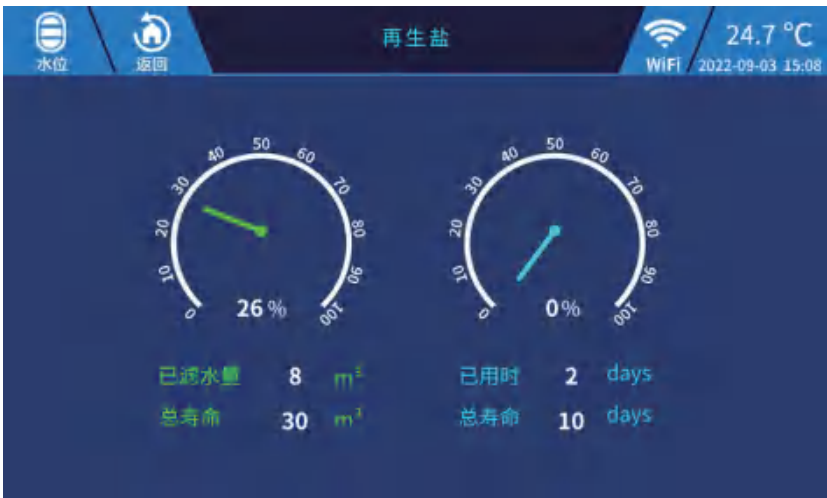

3、系统设置界面：



- (1) 滤芯滤料“更换重置”，滤芯滤料更换完成后可在此界面进行操作；
 (滤芯滤料更换详细操作可在滤芯滤料日常维护章节进行查阅)



(2) 日期、时间设置界面:



操作方法:

- 1) 点击需要设置的内容框;
- 2) 根据需要, 点击“+”或“-”, 进行设置;
- 3) 时间设置好后, 长按“保存时间”按键3秒完成保存;

(3) 设备联网界面:



操作方法：

- 1) 输入设备可以连接的 WIFI 账号和 WIFI 密码，让设备连接WIFI;
- 2) 在微信“小程序”中搜索【蓝鸥净水】，关注并注册后，点击“扫码绑定设备”，扫描二维码根据提示填入，完成绑定扫描二维码，即可关联设备。本设备在微信小程序支持多个账号绑定；



- 3) 点击对应页面右下角的“保存设置”，完成设置。

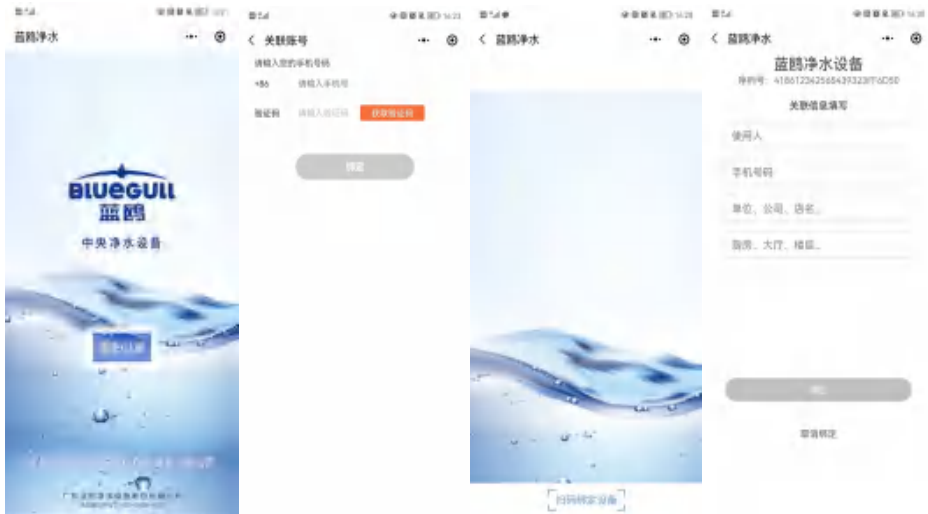

(二) 自动控制阀时间设置

本设备中石英砂过滤器、活性炭过滤器与软化树脂过滤器顶部分别装有自动控制阀，在设备安装、调试时我司人员已对自动控制阀相关动作程序完成初始设置，后期除定期对它们进行时间校准外，一般无需用户更改、调整；

提示：自动控制阀的时间影响自动反冲洗、正冲洗、软化再生等程序操作的准确性，一般不允许有较大偏差。

自动控制阀时间设置方法如下：



1、按解锁键：

- (1) 第四位数码管常亮时，表示键盘被锁住，此时单独按任何一个键都将不起作用（任何状态下，一分钟内不操作按键时，第四位数码管小数点常亮，锁住键盘）；
- (2) 解锁办法：同时按住 **▲** 和 **▼** 键约 5 秒钟，至第四位数码管小数点不亮；

2、当前时间显示符号：

显示区中间：“闪烁显示时，显示的数字表示为当前时间；

3、将按键解锁后，按 **▲** 或 **▼** 将显示内容调整到时间页；

4、在时间页的显示下，按“菜单/确认键” **☐**，此时：“前的小时数闪烁，用户根据实际情况用 **▲** 或 **▼** 进行调整，完成后按“菜单/确认键” **☐** 进行确认；

5、小时数确认后，显示区的：“后分钟数闪烁，用户可能上述方法进行分钟数设置，完成后按“菜单/确认键” **☐** 进行确认；时间设置完成。

七、滤芯滤料日常维护操作指引

本设备再生盐添加、精密滤芯更换、UV 灯管更换的日常维护可由用户操作，其余维护保养工作必须由我司专业人员操作。

(一) 再生盐添加：

为保证软化树脂软化效果，必须及时添加软化专用盐，加盐频率根据实际水质情况和用水量进行设置，需实时保持延续内有未溶解的颗粒盐。

1、LOSRO-250-S再生盐添加

(1) 用钥匙打开设备左门；



(2) 取下盐箱盖，向盐箱中倒入半包软化专用盐；



注意：盐井内不可倒盐，倒在盐井四周，操作时注意不要将盐水滴到机架上，谨防盐水腐蚀机架。



(3) 加完盐后，盖上盐箱盖并关好设备门；

(4) 进入系统控制界面进行操作：

1) 点击屏幕，进入“主页”点击“系统设置”；



2) 进入系统设置界面，点击“滤芯滤料更换&时间设置”；



3) 在“再生盐”一栏点击“更换重置”并长按3秒，然后点击“保存”、点击“返回”即可，操作时请勿碰到其他滤芯滤料项。



2、LOSRO-500-S、LOSRO-1000-S、LOSRO-2000-S 再生盐添加

(注：3吨以上机型按设备实际情况进行操作)

(1) 取下盐箱盖，向盐箱中倒入1.0包软化盐；



注意：

- 1、盐井内不可倒盐，倒在盐井四周，操作时注意不要将盐水滴到机架上，谨防盐水腐蚀机架。
- 2、禁止使用食盐代替软化专用盐！！！！
- 3、添加盐时，勿撒盐在设备上，避免腐蚀生锈，损坏设备。

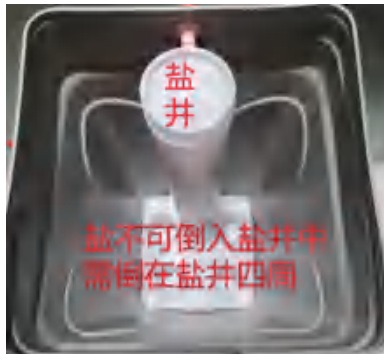

(2) 加完盐后，盖上盐箱盖并关好设备门；

(3) 进入系统控制界面进行操作：

1) 点击屏幕，进入“主页”点击“系统设置”；



2) 进入系统设置界面，点击“滤芯滤料更换&时间设置”；



5) 在“再生盐”一栏点击“更换重置”并长按3秒，然后点击“保存”、点击“返回”即可，操作时请勿碰到其他滤芯滤料项。



(二) 精密滤芯更换

1、LOSRO-250-S 精密滤芯更换

(1) 关闭设备总电源，关闭设备进水球阀切断设备自来水，用钥匙打开设备门；



- (2) 搬出盐箱；（勿强力拉扯橙色吸盐管及溢流管）
- (3) 使用滤瓶逆时针扳手拆下 20 寸滤瓶；

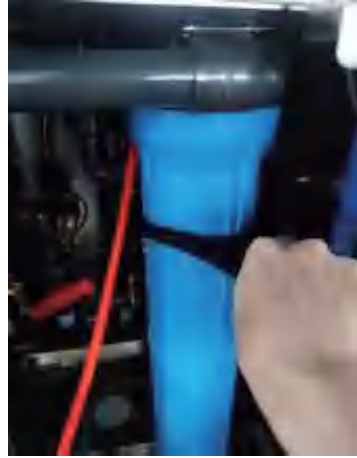

补充说明：使用滤瓶扳手仍然很难拧开滤瓶时，可参考以下操作：

① 用十字螺丝刀拆开设备电箱封板、打开设备进水球阀、按下电箱里面红色排气按钮，进行泄压，待空气已全部排出，已经出水时，停止按排气按钮；装上电箱前面盖板。

注意：按压红色按钮时，请务必小心轻按，以防有水喷出。



(4) 将装好滤芯的滤瓶用滤瓶扳手顺时针上紧;

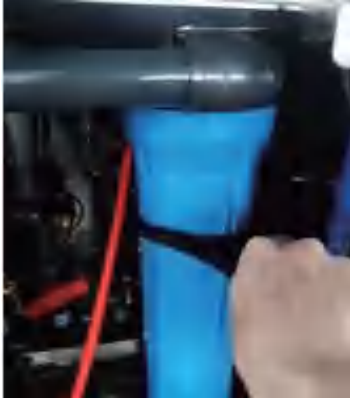

(5) 盐箱归位、盐井里的吸盐管确保插到盐箱底;



(6) 取出旧滤芯，更换新滤芯;

注意：更换新滤芯时滤芯中心孔要放入滤瓶底部凸台内。



(7) 用钥匙锁上设备左门；开启设备总电源，检查是否正确安装及有无泄漏情况；

(8) 进入系统控制界面进行操作：

- 1) 点击屏幕，进入“主页”点击“系统设置”；



- 2) 进入系统设置界面，点击“滤芯滤料”；



3) 在“精密滤芯”一栏点击“更换设置”并长按3秒，然后点击“保存设置”、点击“返回”即可，操作时请勿碰到其他滤芯滤料项。



2、LOSRO-500-S、LOSRO-1000-S、LOSRO-2000-S 精密滤芯更换

(注: 3吨以上机型按设备实际情况进行操作)

(1) 关闭设备总电源，关闭设备进水球阀，切断设备自来水；把精密滤芯过滤器上的排气阀门打开，进行泄压5分钟；打开下端的排水阀门，把内部水排空；

(2) 拧松蝶形螺母、双手向里压，拆下过滤罐卡箍；



(3) 取下过滤器盖子；



(4) 取出滤芯固定压板；



(5) 取出旧滤芯，拆下滤芯上下插件接口堵头，注意下方旧垫圈不要遗漏在精密滤芯过滤器内；



(6) 取新滤芯，装上上下堵头，带黑色密封圈的堵头在下方，注意滤芯上下垫圈不能缺失；先把过滤器中的水排放掉，再把新滤芯装进过滤器中；



(7) 还原滤芯固定压板、过滤罐盖子，注意密封条是否安装平整以及上方压力表对应方向；并用卡箍锁紧；



注意：安装新滤芯时，滤芯插件下堵头需对准过滤罐中的过水口。

(8) 设备通电，打开设备进水球阀；



(9) 端盖上方排气阀保持打开状态进行排气；待排气阀中空气已全部排出，已经出水时，关闭排气阀；



(10) 开启设备总电源，检查是否正确安装及有无泄漏情况；

(11) 进入系统控制界面进行操作：

1) 点击屏幕，进入“主页”点击“系统设置”；



2) 进入系统设置界面，点击“滤芯滤料更换&时间设置”；



3) 在“精密滤芯”一栏点击“更换重置”并长按3秒，然后点击“保存”、点击“返回”即可，操作时请勿碰到其他滤芯滤料项。



(三) UV 灯管更换

UV 灯中的灯管属于易耗品，如不能正常工作需要及时更换。

1、LOSRO-250-S UV 灯管更换

LOSRO-250-S 的UV灯设置在设备内部，更换灯管需要将设备外壳打开，操作较为繁琐，建议联系售后人员进行专业更换。

2、LOSRO-500-S、LOSRO-1000-S、LOSRO-2000-S UV 灯管更换

(注：3吨以上机型按设备实际情况进行操作)

(1) 关闭设备总电源；



(2) 旋开上端盖紧固螺丝；

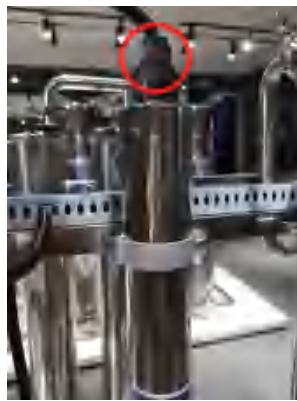

(3) 抽出灯管，灯管易碎，抽出时请小心操作；

(4) 用酒精或类似用途清洁剂清洁新灯管；



(5) 按以上步骤逆向操作，完成新灯管的安装；

(6) 在控制界面上进入“系统设置”-“用户设置页面”，点击“UV 使用寿命设置”中的“更换设置”按钮。详细操作查阅下一页

- 1) 点击屏幕，进入“主页”点击“系统设置”；



- 2) 进入系统设置界面，点击“滤芯滤料更换&时间设置”；



3) 在“UV”一栏点击“更换重置”并长按3秒，然后点击“保存”、点击“返回”即可，操作时请勿碰到其他滤芯滤料项。



八、异常情况自检

(一) .LOSRO-250-S、LOSRO-500-S、LOSRO-1000-S、LOSRO-2000-S
及3吨以上RO反渗透型号异常情况自检

异常情况	检查要点与排除
通电状况下设备不制水或制水量过少	●·进水是否缺水?
	●·进水水压是否过低或过高?
	●·自动控制阀是否在运行冲洗程序?
	●·原水泵是否进空气?
	如以上都正常, 请拨打我司服务热线报修;
取水泵通电状况下不供水或水量过少	●·无菌水箱是否缺水、显示低水位?
	●·供水管路球阀是否打开?
	●·水泵压力开关是否进空气导致故障灯点亮?
	●·取水泵是否进空气?
	●·循环回水球阀是否开启过大?
	如以上都正常, 请拨打我司服务热线报修;
水质指标明显异常	●·检测水路排水管是否畅通?
	●·是否按本说明书提示定期更换滤芯滤料、添加再生盐?
	●·自动控制阀是否处于通电状态?
	如以上都正常, 请拨打我司服务热线报修。

九、设备异常应急处理操作说明

(一) LOSRO-250-S 异常应急处理操作

蓝鸥250设备阀门说明

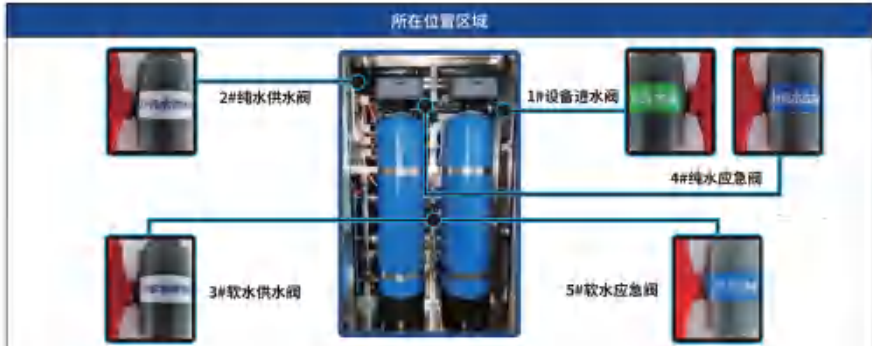

序号	异常场景假设	应急处理方法	异常恢复后操作流程	备注
1	公司安排休假	1.关闭设备电源总开关;	1.开启设备电源总开关;	如3天以内放假安排建议不做任何操作
2	自来水停水 (临时)	1.关闭设备电源总开关;	1.开启设备电源总开关;	
3	停电, 未停水	1.关闭设备电源总开关; 2.关闭2#纯水供水阀; 3.打开4#纯水应急阀; 4.关闭3#软水供水阀; (有用软水时) 5.打开5#软水应急阀; (需要用软水时)	1.关闭4#纯水应急阀; 2.打开2#纯水供水阀; 3.关闭5#软水应急阀; (有用软水时) 4.打开3#软水供水阀; (需要用软水时) 5.打开设备电源总开关	使用自来水应急
4	停电停水 (临时)	不需作任何操作		

序号	异常场景假设	应急处理方法	异常恢复后操作流程	备注
5	设备故障，不能正常供水。	1.关闭设备电源总开关 2.关闭1#进水阀； 3.关闭2#纯水供水阀； 4.打开4#纯水应急阀； 5.关闭3#软水供水阀； （有用软水时） 6.打开5#软水应急阀； （需要用软水时）	1.关闭4#纯水应急阀； 2.关闭5#软水应急阀； （有用软水时） 3.打开1#进水电阀； 4.打开2#纯水供水阀； 5.打开3#软水供水阀； （需要用软水时） 6.开启设备电源总开关	使用自来水应急

提示：

- 1) 如设备发生故障影响安全或用水时，请先采用应急处理方法后，再联系生产厂家协商解决；
- 2) 以上应急处理方法与异常恢复操作流程请务必按步骤顺序操作。

(二) LOSRO-500-S、LOSRO-1000-S、LOSRO-2000-S及3吨以上RO反渗透型号异常应急处理操作

蓝鸥净水设备阀门说明



序号	异常场景假设	应急处理方法	异常恢复后操作流程	备注
1	公司安排休假	1.关闭设备电源总开关;	1.开启设备电源总开关; 2.打开水箱下方的球阀,把水箱的纯水排空后关闭;	如3天以内放假安排建议不做任何操作
2	自来水停水(临时)	1.关闭设备电源总开关;	1.开启设备电源总开关;	
3	停电,未停水	1.关闭设备电源总开关; 2.关闭5#回水球阀 3.打开4#应急阀;	1.关闭4#应急阀; 2.打开5#回水球阀; 3.打开设备电源总开关;	使用自来水应急
4	停电停水(临时)	不需作任何操作		
5	设备故障	1.关闭设备电源总开关; 2.关闭1#进水阀; 3.关闭5#回水球阀; 4.打开4#应急阀;	1.关闭4#应急阀; 2.打开1#进水阀; 3.打开5#回水球阀; 4.开启设备电源总开关	使用自来水应急

提示:

- 1) 如设备发生故障影响安全或用水时, 请先采用应急处理方法后, 再联系生产厂家协商解决;
- 2) 以上应急处理方法与异常恢复操作流程请务必按步骤顺序操作。

十、清洁保养操作说明

- (1)保养前请先断开电源。
- (2)净水设备表面脏时，请用湿抹布擦拭，切勿使用带有腐蚀剂的药剂对设备进行清洁。
- (3)控制面板以柔软的湿布擦拭，不易擦拭之油污，可用中性洗洁剂擦拭后，再以柔软的湿布 拭之不留污渍。
- (4)切勿直接用水冲洗或浸入水中涮洗，不得用喷射水流直接清洗商用净水设备。

十一、维修服务保障

蓝鸥净水设备保修期：RO反渗透系列产品（设备电源进线为AC380V）以出厂日期起保修十二个月或以生产日期起最长保修十五个月，先到为准。

在保修期内，如果产品发生非人为故障，在经过技术服务人员确认后，我们将为您提供免费维修服务。

委托各经销商服务维修时，请出示“保修卡”和产品的购物凭证办理维修手续。

虽在三包期限以后发生的故障,本公司各经销商将热情为您服务维修,将只收适量的工本费。

以下情况不能享受免费包换、保修服务：

- 人为损坏或不按操作程序进行所造成的损坏。
- 错误、疏忽使用或意外事故而造成的损坏。
- 超过规定期限后造成的损坏。
- 所有的滤芯滤料及耗材均不属于保修的范围。

任何修理工作必须由经蓝鸥授权并经过专业培训或推荐的人员来完成。

附（一）水处理工艺流程图

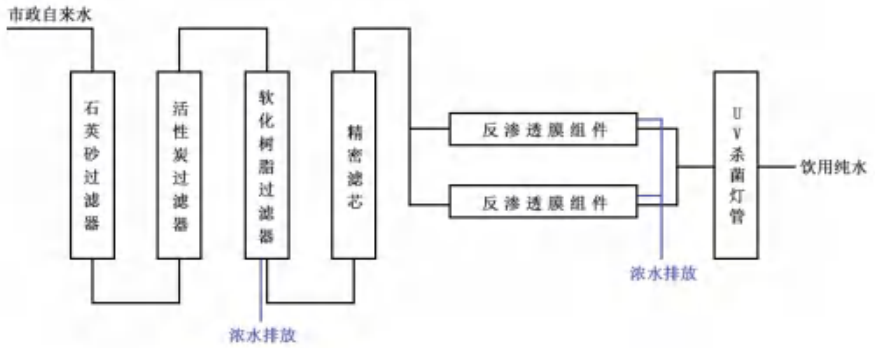

附（二）滤芯滤料更换参考周期表

序号	名称	规格(型号)	更换周期
1	石英砂	2-4mm/3-4mm	1 年
2	活性炭	椰壳炭 400 碘以上	1 年
3	软化树脂	中粒 001*7 Na+	1 年
4	再生盐	软化专用盐	1-2 月
5	精密滤芯	5 um	60-90天
6	RO 反渗透膜	4040	2-3年
7	UV 杀菌灯管	AC220V/50HZ	1 年
8	呼吸器滤芯	5 um	1 年

(上表中滤芯滤料的更换周期为我司取得的经验数据，因全国各地自来水水质差异，具体用户设备的维护周期依据当地水质状况、设备日常维护状况略有偏差)

附（三）电气接线图

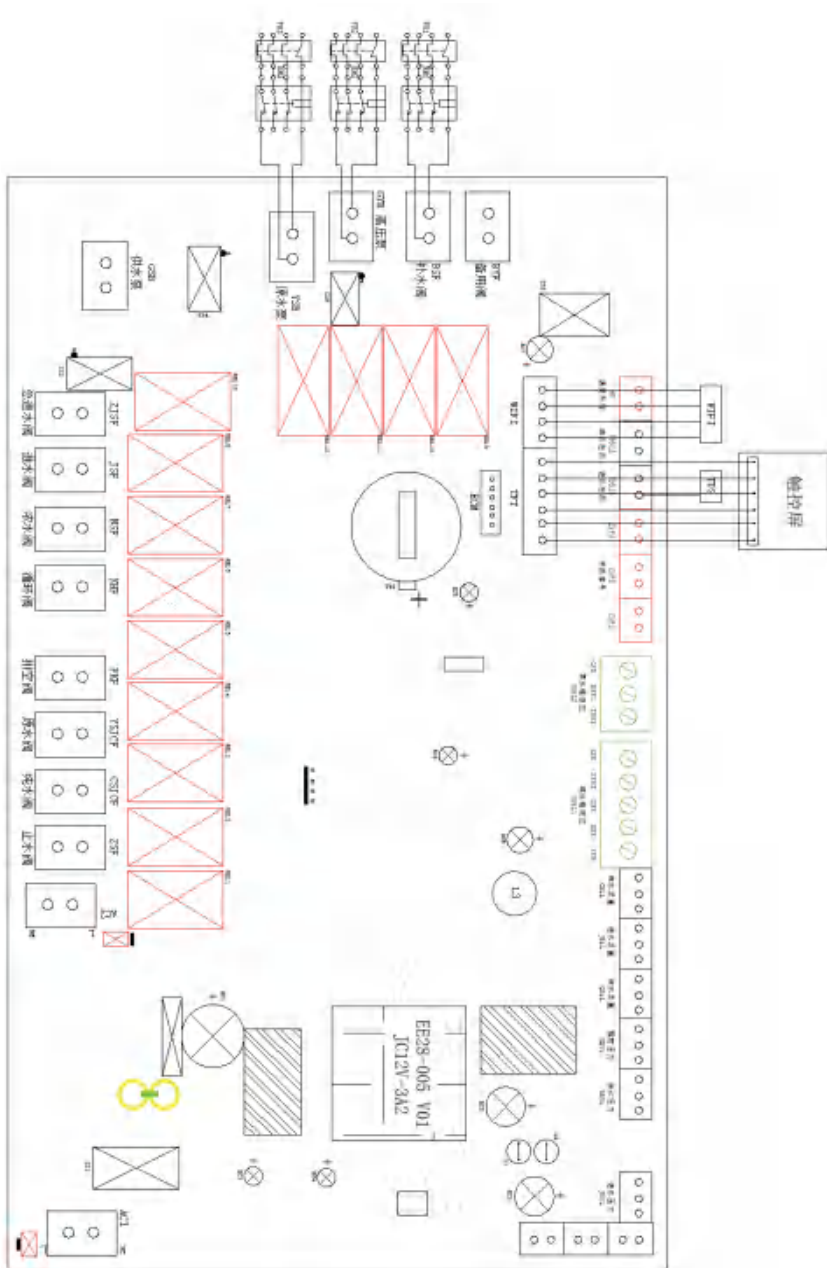

广东蓝鸥设备制造有限公司保修卡

采购 发票 或 合同 粘 贴 处	用户名称				邮政编码	
	安装地址					
	购买商店		购买日期		产品型号	
	出厂编码		发票号/ 合同号		生产批号	
	产品代码	A 联 (加盖公章)				
	安装单位名称					
	安装单位电话				安装日期	
	安装人签名				监督卡号	
	蓝鸥24小时 服务热线				当地维修网 点电话	
	此联由用户保存做保修凭证。请将发票或合同粘贴于此联					

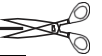

广东蓝鸥设备制造有限公司保修卡

用户名称				邮政编码		
安装地址						
电话区号		办公电话		移动号码		
购买商店		购买日期		产品型号		
出厂编码		发票号/ 合同号		生产批号		
产品代码	B 联 (加盖公章)					
安装单位名称						
网点编号				安装日期		
安装人签名				联系方式		
此联为结算凭证，单位用户请盖公章						

保修说明

根据“新三包”规定整机保修期为一年

(自产品实际安装时间起计算)。

1. 在保修期内,凡属产品本身质量引起的故障,请顾客凭已填好的《产品保修证书》及购机发票在全国各地广东蓝鸥净水设备制造有限公司特约维修网点免费修理。
2. 请顾客妥善保存购机发票和保修证书一同作为保修凭证发票一经涂改,保修即行失效。
3. 已过保修期限的顾客如需邮购产品季配件,可联系我司客户服务部邮购,也可在当地网点购买。
4. 特约网点有义务向广东蓝鸥净水设备制造有限公司特约顾客提供优质的服务,顾客如对其服务质量存异议,可直接向我司客户服务部投诉。
5. 如说明书中有保修年限承诺,则以说明书为准。

以下情况恕不免费维修

1. 无三包凭证及有效发票。
2. 未按说明书的要求操作机器所引起的故障。
3. 下列情况之一者不属于保修范围:
消费者使用、保管、维护不当造成损坏。
非本公司指定维修部自行拆卸修理而造成损坏。
因不可抗力造成损坏。
4. 不属于保修范围内的产品,我司客服部仍热情为您服务。

特别声明

广东蓝鸥净水设备制造有限公司已建成完善的特约服务维修网络,用户如有送修或疑问,可拨打全国报修、服务投诉电话:
400-9936-036,咨询相关网点资料。

保修说明

根据“新三包”规定整机保修期为一年

(自产品实际安装时间起计算)。

1. 在保修期内,凡属产品本身质量引起的故障,请顾客凭已填好的《产品保修证书》及购机发票在全国各地广东蓝鸥净水设备制造有限公司特约维修网点免费修理。
2. 请顾客妥善保存购机发票和保修证书一同作为保修凭证发票一经涂改,保修即行失效。
3. 已过保修期限的顾客如需邮购产品季配件,可联系我司客户服务部邮购,也可在当地网点购买。
4. 特约网点有义务向广东蓝鸥净水设备制造有限公司特约顾客提供优质的服务,顾客如对其服务质量存异议,可直接向我司客户服务部投诉。
5. 如说明书中有保修年限承诺,则以说明书为准。

以下情况恕不免费维修

1. 无三包凭证及有效发票。
2. 未按说明书的要求操作机器所引起的故障。
3. 下列情况之一者不属于保修范围:
消费者使用、保管、维护不当造成损坏。
非本公司指定维修部自行拆卸修理而造成损坏。
因不可抗力造成损坏。
4. 不属于保修范围内的产品,我司客服部仍热情为您服务。

特别声明

广东蓝鸥净水设备制造有限公司已建成完善的特约服务维修网络,用户如有送修或疑问,可拨打全国报修、服务投诉电话:
400-9936-036,咨询相关网点资料。



产品若有技术改进，会编进新版说明书中，恕不另行通知；产品外观、颜色如有改动，请以实物为准。



广东蓝鸥净水设备制造有限公司

📞 全国服务热线：400-9936-036

🌐 网址：<http://www.bluegull.com.cn>

📍 广东省佛山市南海区桂城街道三山大道15号名厨磁电工业园



扫一扫
关注蓝鸥
净水

本目录所有产品图片、文字、数据颜色、功能，仅供参考，以实物为准。